



MHL15-P2238

MH15

FOTOCPELLULE CILINDRICHE

SICK
Sensor Intelligence.



L'immagine potrebbe non corrispondere



Informazioni per l'ordine

Tipo	Cod. art.
MHL15-P2238	1026134

Ulteriori esecuzioni degli apparecchi e accessori → www.sick.com/MH15

Dati tecnici in dettaglio

Caratteristiche

Tipologia di sensore / principio di rilevamento	Sensore fotoelettrico a riflettore
Dimensioni (L x H x P)	18 mm x 18 mm x 49,3 mm
Punto di emissione luminosa	Cilindrico
Lunghezza	49,3 mm
Diametro filettatura (Housing)	M18 x 1
Asse ottico	Radiale
Distanza max. di rilevamento	0,035 m ... 4,5 m ¹⁾
Distanza di rilevamento	0,035 m ... 2,6 m ¹⁾
Natura della luce	Luce rossa visibile
Sorgente luminosa	LED ²⁾
Dimensioni punto luminoso (distanza)	Ø 60 mm (2,6 m)
Angolo d'irraggiamento	Circa 1,5°
Lunghezza d'onda:	650 nm
Impostazione	Nessuno

¹⁾ Riflettore PL80A.

²⁾ Durata media 100.000 h con T_U = +25° °C.

Caratteristiche meccaniche ed elettriche

Tensione di alimentazione	10 V DC ... 30 ¹⁾
----------------------------------	------------------------------

¹⁾ Valori limite.

²⁾ U_v Non può oltrepassare per eccesso o per difetto i valori di tolleranza.

³⁾ Senza carico.

⁴⁾ Durata segnale con carico ohmico.

⁵⁾ Con rapporto chiaro/scuro 1:1.

⁶⁾ Non deformare i cavi a temperature inferiori a 0 °C.

⁷⁾ A = U_v collegamenti protetti dall'inversione di polarità.

⁸⁾ C = Soppressione impulsi di disturbo.

⁹⁾ D = Uscite protette da sovracorrente e da cortocircuito.

Ripple residuo	$\leq 5 V_{pp}^{2)}$
Consumo di corrente	30 ³⁾
Uscita di commutazione	PNP
Tipo di commutazione	Funzionamento dark on
Tensione di segnale PNP HIGH/LOW	U _v - (< 2,9 V) / ca. 0 V
Corrente di uscita I_{max.}	100
Tempo di risposta	$\leq 1,25 \text{ ms}^{4)}$
Frequenza di commutazione	400 Hz ⁵⁾
Tipo di collegamento	Cavo, a 3 fili, 2 m ⁶⁾
Materiale cavo	PVC
Sezione conduttore	0,14 mm ²
Diametro cavo	Ø 3,7 mm
Commutazioni di protezione	A ⁷⁾ C ⁸⁾ D ⁹⁾
Classe di protezione	III
Peso	91 g
Polarizzatore	✓
Materiale della custodia	Plastica, ABS
Materiale, ottica	Plastica, PMMA
Grado di protezione	IP67 IP69K
Temperatura ambiente di funzionamento	-25 ... +55 °C
Temperatura ambiente magazzino	-25 ... +70 °C
UL-File-Nr.	NRKH.E189383 & NRKH7.E189383

1) Valori limite.

2) U_v Non può oltrepassare per eccesso o per difetto i valori di tolleranza.

3) Senza carico.

4) Durata segnale con carico ohmico.

5) Con rapporto chiaro/scuro 1:1.

6) Non deformare i cavi a temperature inferiori a 0 °C.

7) A = U_v collegamenti protetti dall'inversione di polarità.

8) C = Soppressione impulsi di disturbo.

9) D = Uscite protette da sovracorrente e da cortocircuito.

Classificazioni

ECl@ss 5.0	27270902
ECl@ss 5.1.4	27270902
ECl@ss 6.0	27270902
ECl@ss 6.2	27270902
ECl@ss 7.0	27270902
ECl@ss 8.0	27270902
ECl@ss 8.1	27270902
ECl@ss 9.0	27270902

ECl@ss 10.0	27270902
ECl@ss 11.0	27270902
ETIM 5.0	EC002717
ETIM 6.0	EC002717
ETIM 7.0	EC002717
UNSPSC 16.0901	39121528

Schema di allacciamento

Cd-043

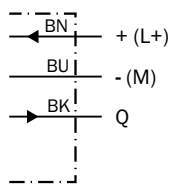

Curva caratteristica



Diagramma distanza di commutazione



■ Sensing range ■ Sensing range typ. max.

Reflector type

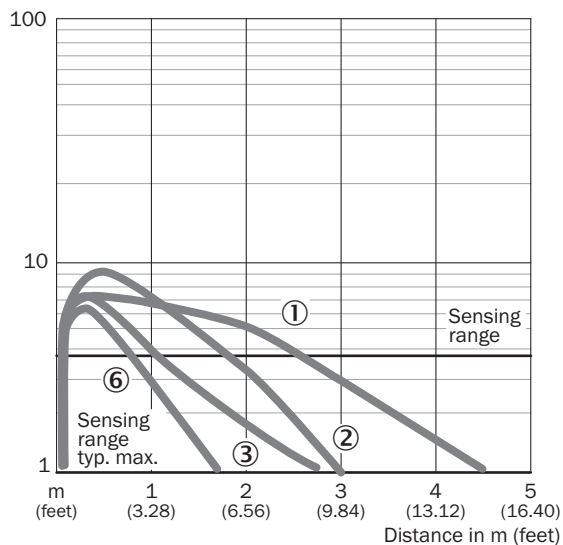
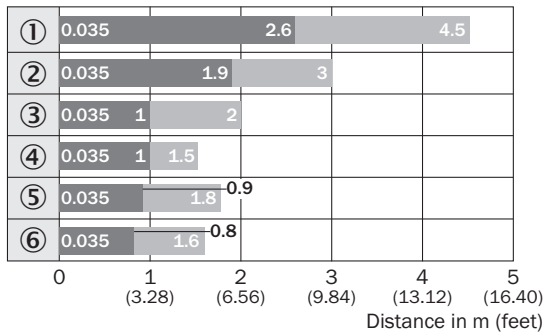

- ① PL80A
- ② P250
- ③ PL50A/PL40A
- ④ C110
- ⑤ PL30A/PL31A
- ⑥ PL20A

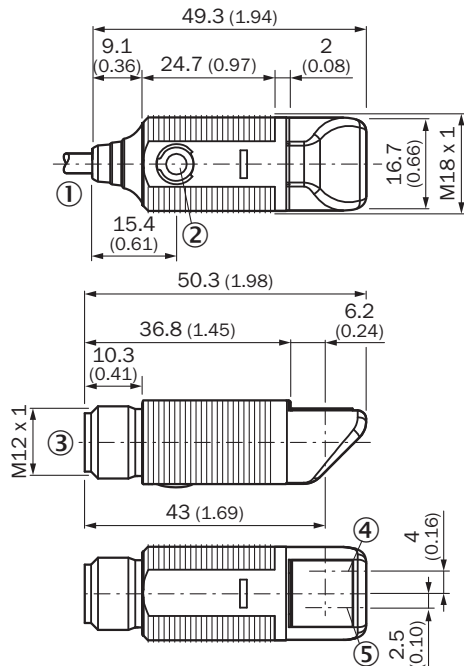
Disegno quotato (Quote in mm)



- ① Cavo di collegamento 2 m
- ② Indicatore LED giallo,-accesso fisso: ricezione luce > fattore di riserva 1,5- lampeggiante: Ricezione luce < fattore di riserva 1,5 ma > soglia di commutazione 1
- ③ Connettore maschio dispositivo M12, 3 poli

Accessori consigliatiUlteriori esecuzioni degli apparecchi e accessori → www.sick.com/MH15

	Breve descrizione	Tipo	Cod. art.
Angolari e piastre di fissaggio			
	Angolare di fissaggio universale per riflettori, Acciaio, zincato	BEF-WN-REFX	2064574
Connettori e cavi			
	Testa A: Connettore maschio, M8, 3 poli, diritta Testa B: - Cavo: non schermato	STE-0803-G	6037322
Riflettori			
	Quadrato, avvitabile, 47 mm x 47 mm, PMMA/ABS, avvitabile, 2 fori per il fissaggio	P250	5304812

SICK IN BREVE

SICK è una delle principali aziende produttrici di sensori e soluzioni per l'automazione industriale. Una gamma di prodotti e di servizi unica costituisce la base perfetta per il controllo affidabile ed efficiente dei processi per proteggere le persone da incidenti e per la prevenzione dei danni ambientali.

Abbiamo una vasta esperienza in svariati settori e ne conosciamo i processi e i requisiti. In questo modo con sensori intelligenti siamo in grado di fornire ai nostri clienti esattamente ciò di cui hanno bisogno. Nei centri applicativi in Europa, Asia e Nord America le soluzioni di sistema sono testate su misura e ottimizzate. Tutto questo ci rende dei fornitori e partner di sviluppo affidabili.

A completamento della nostra offerta, proponiamo servizi globali: i SICK LifeTime Services garantiscono la sicurezza e la produttività durante l'intero ciclo di vita della macchina.

Questo per noi è "Sensor Intelligence".

VICINO A VOI NEL MONDO:

Referenti e altre sedi → www.sick.com